



J voorzetrolluiken - PVC opbouwrolluiken

Rolluik systemen - ALU voorzetrolluiken - PVC opbouw

# Rolluik systemen

ALU voorzetrolluiken

PVC opbouwrolluiken



**Windows Factory**  
PVC | ALU | WOOD

kunstof kozijnen en deuren  
**HANDYMEN POOLS**  
Winkel Roosendaal  
**Offerte online**  
[www.winkel.handymen-pools.nl](http://www.winkel.handymen-pools.nl)

# SP-E inbouwrolluik



- alu vierkante inbouwrolluik
- enkel het revisiedeksel in kleur
- dankzij het moderne design is het mogelijk om de onderhoudswerkzaamheden van de buiten kant uit te voeren zonder de huisgenoten in hun rust te storen
- handbediening of elektrische bediening mogelijk
- geïntegreerd vliegenraam systeem mogelijk

## MAXIMALE HOOGTE VAN ROLLUIKEN (RAAM HOOGTE + KAST HOOGTE) - IN MM

MATEN VAN DE KAST	ROLLUIKKAST	H mm	B mm	SOORT VAN LAMELLEN				
				ALU 39	ALU 45	ALU 52	PVC 37	PVC 52
				137	137	137	1560	1150
165	165	165	2390	1660	1590	2610	1590	
180	180	180	2950	2210	2060	3100	2060	
205	205	205	4320	3480	2700	4550	2650	

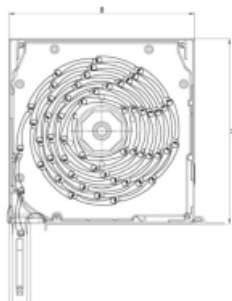

### let op:

maximale breedte van de kast (wit/kleur): 4500 mm  
 minimale breedte van de kast (wit/kleur): 500 mm  
 maten van geïntegreerd vliegenraam systeem zijn beperkt

k systemen - ALU voorzetrolluiken - PVC opbouwrolluiken

Rolluik systemen - ALU voorzetrolluiken - PVC opbouwrolluiken

# SK 45

- voorzetrolluik - alu - 45° afgeschuind
- meest voorkomende voorzetrolluiken systeem
- mogelijkheid voor installatie in gebouwen waar er al ramen geplaatst zijn
- onderdelen zijn beschikbaar in ral kleuren
- beschikbare kast hoogte: 137, 165, 180, 205 mm
- geïntegreerd vliegenraam systeem mogelijk

## MAXIMALE HOOGTE VAN ROLLUIKEN (RAAM HOOGTE + KAST HOOGTE) - IN MM

MATEN VAN DE KAST	ROLLUIKKAST	H mm	B mm	SOORT VAN LAMELLEN				
				ALU 39	ALU 45	ALU 52	PVC 37	PVC 52
				137	138	138	1560	1150
165	166	166	2390	1660	1590	2610	1590	
180	181	181	2550	2210	2060	3100	2060	
205	206	206	4320	3480	2700	4550	2650	

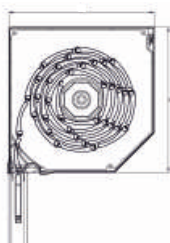

### let op:

maximale breedte van de kast (wit/kleur): 4500 mm  
 minimale breedte van de kast (wit/kleur): 500 mm  
 maten van geïntegreerd vliegenraam systeem zijn beperkt

# SKP

- alu voorzet rolluik, ronde kast
- revisie van onderkant of van de voorkant
- hoge weerstand tegen weersomstandigheden door topkwaliteit aluminium blik
- hoge isolatie en geluidswerend waarde - lagere verwarming kosten in de winter, minder warmte binnen het huis in de zomer
- geïntegreerd vliegenraam systeem mogelijk



## MAXIMALE HOOGTE VAN ROLLUIKEN (RAAM HOOGTE + KAST HOOGTE) - IN MM

MATEN VAN DE KAST	ROLLUIKKAST	H mm	B mm	SOORT VAN LAMELLEN				
				ALU 39	ALU 45	ALU 52	PVC 37	PVC 52
				137	137	137	1560	1150
165	165	165	2390	1660	1590	2610	1590	
180	180	180	2550	2210	2060	3100	2060	
205	205	205	4320	3480	2700	4550	2650	

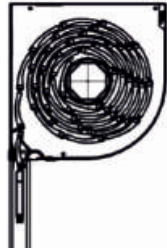

### let op:

maximale breedte van de kast (wit/kleur): 4500 mm  
 minimale breedte van de kast (wit/kleur): 500 mm  
 maten van geïntegreerd vliegenraam systeem zijn beperkt

J voorzetrolluiken - PVC opbouwrolluiken

Rolluik systemen - ALU voorzetrolluiken - PVC opbouwrolluiken

Rolluik system

# SKO-P

- alu voorzet rolluik - ronde kast
- ral kleuren gamma voor onderdelen beschikbaar
- beschikbare kashoogte: 137, 165, 180, 205 mm
- geïntegreerd vliegenraam systeem mogelijk



## MAXIMALE HOOGTE VAN ROLLUIKEN (RAAM HOOGTE + KAST HOOGTE) - IN MM

MATEN VAN DE KAST	ROLLUIKKAST	H mm	B mm	SOORT VAN LAMELLEN				
				ALU 39	ALU 45	ALU 52	PVC 37	PVC 52
				137	141	147	1560	880
165	167	172	2430	2020	1640	2680	1590	
180	182	187	3260	2480	2060	3510	2060	
205	207	212	4370	3530	2700	4590	2650	

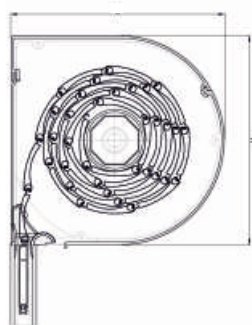

### let op:

maximale breedte van de kast (wit/kleur): 4500 mm  
 minimale breedte van de kast (wit/kleur): 500 mm  
 maten van geïntegreerd vliegenraam systeem zijn beperkt

# SKN met- of zonder kast



- inbouwrolluik met kast van beck + heun, ideaal voor nieuwbouw
- skn kast is een element voor nieuwbouw- constructies die kan gebruikt worden door architecten of bouwbedrijven
- kast uit styropor gemaakt, bepaalt hoge thermische isolatie en makkelijke afwerking van de gevel
- onderdelen van het rolluik overtreden het raam, deur of latei niet, dus energiebalans van het gebouw blijft onveranderd
- hoge isolatie waarde veroorzaakt lagere verwarmingskosten in de winter en minder warmte binnen het huis in de zomer

SOORT VAN DE KAST

## MATEN VAN DE KAST

	A [mm]	B [mm]	C [mm]	D [mm]	E [mm]	F [mm]
MW/24	240	250	33	180	191	186
MW/30	300	300	41	232	241	246
MW/36,5	365	300	72	266	241	311

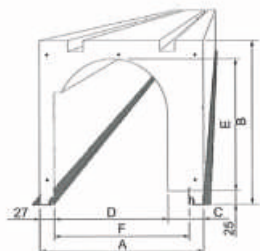

Rolluik systemen - ALU voorzetrolluiken - PVC opbouwrolluiken

Rolluik systemen - ALU voorzetrolluiken - PVC opbouw

# ELITE XT

- opbouwrolluik - pvc kast
- revisiedeksel binnen kant, van onder of aan de voorkant van de kast
- revisie van buiten kant ook mogelijk
- geïntegreerd vliegenraam systeem mogelijk

## MAXIMALE HOOGTE VAN ROLLUIKEN (RAAM HOOGTE + KAST HOOGTE) - IN MM

MATEN VAN DE KAST	ROLLUIKKAST	H mm	B mm	SOORT VAN LAMELLEN				
				ALU 39	ALU 45	ALU 52	PVC 37	PVC 52
175		175	220	1620	1100	900	1600	900
200		200	220	2250	1750	1500	2500	1500
240		240	255	3500	3250	2500	4000	2500

let op:

- maximale breedte van de kast (wit/kleur): 4500 mm
- minimale breedte van de kast (wit/kleur): 500 mm
- maten van geïntegreerd vliegenraam systeem zijn beperkt

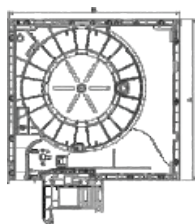

# EXAKT



- opbouwrolluik - pvc kast
- kast uit dubbelwandige pvc panelen met kamers bepaalt stijfheid en verbeterd isolatie en akoestische waarden
- makkelijke en snelle installatie
- geïntegreerd vliegenraam systeem mogelijk

## MAXIMALE HOOGTE VAN ROLLUIKEN (RAAM HOOGTE + KAST HOOGTE) - IN MM

MATEN VAN DE KAST	ROLLUIKKAST	H mm	B mm	SOORT VAN LAMELLEN				
				ALU 39	ALU 45	ALU 52	PVC 37	PVC 52
				155	155	181	1600	1050
181	181	206	2300	1600	1400	2450	1550	
220	220	245	3500	2900	2400	3500	2500	

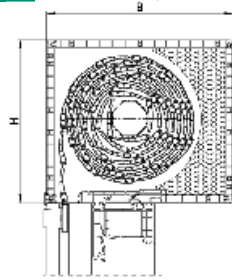

### let op:

maximale breedte van de kast (wit/kleur): 4500 mm  
 minimale breedte van de kast (wit/kleur): 500 mm  
 maten van geïntegreerd vliegenraam systeem zijn beperkt

# EXPERT XT



- opbouwrolluik - pvc kast
- revisiedeksel van de voorkant of van onder
- door de structuur van de kast is het mogelijk om de afwerking van beide kanten uit te voeren
- staal versterkings lat op het bovenste raamkader
- revisie van onderkant mogelijk tot 92 mm inbouwdiepte
- geïntegreerd vliegenraam systeem mogelijk

## MAXIMALE HOOGTE VAN ROLLUIKEN (RAAM HOOGTE + KAST HOOGTE) - IN MM

MATEN VAN DE KAST	ROLLUIKKAST	H mm	B mm	SOORT VAN LAMELLEN				
				ALU 39	ALU 45	ALU 52	PVC 37	PVC 52
				165	165	220	1620	1100
185	185	220	2250	1750	1500	2500	1500	
220	220	255	3500	3250	2500	4000	2500	

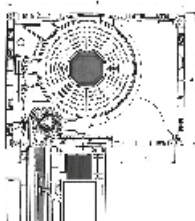

### let op:

maximale breedte van de kast (wit/kleur): 4500 mm  
 minimale breedte van de kast (wit/kleur): 500 mm  
 maten van geïntegreerd vliegenraam systeem zijn beperkt

# SKS SOFT

- opbouwrolluik - kast pvc
- binnenkant afgerond profiel - revisie van de voorkant
- afwerking van buitenkant mogelijk
- past bij elk raam – en deurprofiel
- thermische en akoestische waarden voldoen aan de actuele wetgeving
- geïntegreerd vliegenraam systeem mogelijk

## MAXIMALE HOOGTE VAN ROLLUIKEN (RAAM HOOGTE + KAST HOOGTE) - IN MM

MATEN VAN DE KAST	ROLLUIKKAST	H mm	B mm	SOORT VAN LAMELLEN				
				ALU 39	ALU 45	ALU 52	PVC 37	PVC 52
				145	145	190	1070	810
170	170	207	1850	1400	1200	2400	1200	
210	210	230	2700	2000	2000	3000	2000	

### let op:

maximale breedte van de kast (wit/kleur): 4500 mm  
 minimale breedte van de kast (wit/kleur): 500 mm  
 maten van geïntegreerd vliegenraam systeem zijn beperkt

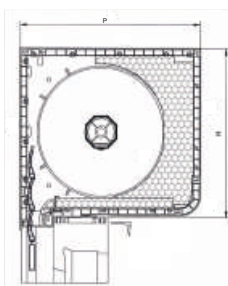

voorzetrolluiken - PVC opbouwrolluiken

Rolluik systemen - ALU voorzetrolluiken - PVC opbouwrolluiken

Rolluik systemen - AL

# SKS - RD

- opbouwrolluik - pvc kast
- revisie van de voor - of onderkant
- revisiedeksel gemakkelijk bereikbaar
- indien de kast niet afgewerkt is aan de binnenzijde, is het mogelijk om het revisiedeksel van de achterkant te openen
- geïntegreerd vliegenraam systeem mogelijk

## MAXIMALE HOOGTE VAN ROLLUIKEN (RAAM HOOGTE + KAST HOOGTE) - IN MM

MATEN VAN DE KAST	ROLLUIKKAST	H mm	B mm	SOORT VAN LAMELLEN				
				ALU 39	ALU 45	ALU 52	PVC 37	PVC 52
				170	170	230	1850	1400
210	210	230	2700	2000	2000	3000	2000	

### let op:

maximale breedte van de kast (wit/kleur): 4500 mm  
 minimale breedte van de kast (wit/kleur): 500 mm  
 maten van geïntegreerd vliegenraam systeem zijn beperkt

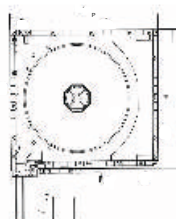

# GARAGE POORT BGR/SK



- garage poort met afgeschuinde kast 45°
- installatie voor nieuwbouw en renovatie projecten
- goede oplossing voor gebouwen waar de afstand tussen garage en weg kort is
- afstandbediening mogelijk
- noodopening in geval van uitvallen van de stroom

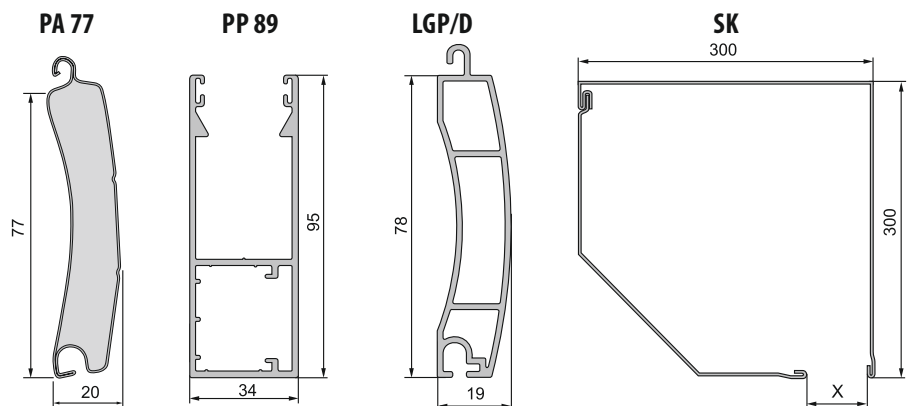

Rolluik systemen - ALU voorzetrolluiken - PVC opbouwrolluiken

Rolluik systemen - ALU voorzetrolluiken - PVC opbouwrolluiken

## OPOTERM

- mogelijkheid tot uitkiezen waar de revisie moet zijn - ook nog direct voor de montage
- universeel systeem met rijk gamma van oplossingen, afwerking mogelijk van beide kanten of enkel van een kant
- hard schuim binnen de kast bepaalt goede thermische en akoestische isolatie
- gemaakt uit topkwaliteit alu blik

### MAXIMALE HOOGTE VAN ROLLUIKEN (RAAM HOOGTE + KAST HOOGTE) - IN MM

MATEN VAN DE KAST	ROLLUIKKAST	H mm	B mm	SOORT VAN LAMELLEN				
				ALU 39	ALU 45	ALU 52	PVC 37	PVC 52
				170	170	230	1890	1120
210	210	230	3230	2450	2280	2610	1590	
240	240	255	4460	3450	3230	3100	2060	

#### let op:

maximale breedte van de kast (wit/kleur): 4500 mm  
 minimale breedte van de kast (wit/kleur): 500 mm  
 maten van geïntegreerd vliegenraam systeem zijn beperkt

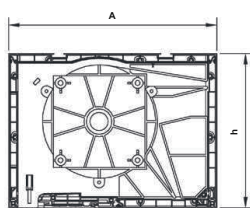

7

## Kleuren voor lamellen PA 39



SELVE motor



SOMFY motor



ALUPROF motor



afstandbediening SELVE



afstandbediening SOMFY



afstandbediening ALUPROF



SELVE schakelaar



SOMFY schakelaar



ALUPROF schakelaar

k systemen - ALU voorzetrolluiken - PVC opbouwrolluiken

Rolluik systemen - ALU

### Eko rolluiken - bescherming in elke situatie

Regelen de hoeveelheid van binnenkomend licht tot totale verduistering, beschermen privé-zones tegen nieuwsgierige blikken, geluidstoornis van buiten en tegen dieven.

Rolluiken beschermen de binnenkant van het huis tegen hitte in de zomer en verminderen verwarmingskosten in de winter.

### EFFECT - gezellige sfeer en hoog levenscomfort!